



PORTGAIA
PRODUTOS DE SEGURANÇA

**PORTAS
CORTA-FOGO
PUERTAS
CORTA-FUEGO**

PORTAS CORTA-FOGO / PUERTAS CORTA-FUEGO MAGMA / OLIMPO

CARACTERÍSTICAS TÉCNICAS DAS PORTAS

- As portas Corta-Fogo são de construção metálica e dispõem de um grau de resistência ao fogo de 60' minutos
- São construídas com duas chapas em aço galvanizado - 0,6mm de espessura - pré-lacado a branco Pirinéu ou revestidas PVC Carvalho/Faia. A espessura da folha é de 55mm, com um batente de 21mm de largura e 2,4mm de espessura.
- O interior da porta é composto por materiais isolantes térmicos – lã de rocha - que conferem à porta propriedades de resistência ao fogo.
- A folha da porta é constituída por duas dobradiças em aço galvanizado de 3mm de espessura com sistema de mola de auto-fecho.
- O seu sistema de dobradiça permite uma afinação em altura simples e precisa. O fiel assenta sobre rolamentos conferindo-lhes um trabalhar suave.
- MAGMA / OLIMPO duas versões da mesma porta sendo a primeira irreversível e a segunda reversível
- O aro é fabricado em chapa de aço galvanizado de 1,5mm de espessura com tratamento e lacagem a branco Pirinéu. Vem com três garras de cada lado para chumbar directamente a uma parede, sendo também possível aparafusá-lo a um pré-aro.
- O aro da porta revestida a PVC é lacado a castanho.
- Leva guarnição para os fumos quentes – fita intumescente.
- A porta é homologada segundo as normas europeias.



CARACTERÍSTICAS TÉCNICAS DE LAS PUERTAS

- La puerta corta-fuego es de construcción metálica disponiendo de un grado de resistencia al fuego de 60 minutos.
- Construídas con dos chapas en acero galvanizado - 0,6mm de espesor - prelacado en blanco Pirineo ó recubiertas a PVC Roble/Haya. La hoja tiene un espesor de 55mm, con un batiente de 21mm de ancho e 2,4mm de espesor.
- Su interior está lleno con lana de roca, excelente aislante térmico, que dota a la puerta su capacidad de resistencia al fuego.
- Cada hoja tiene dos bisagras de acero galvanizado, de 3mm de espesor, con sistema de autocierre
- Su sistema de bisagra permite una sencilla regulación en altura. El pernio se asienta sobre un sistema de esfera, que dota a la puerta de una gran suavidad en su funcionamiento.
- MAGMA / OLIMPO - Dos versiones de la misma puerta, siendo la primera irreversible e la segunda reversible.
- El marco está fabricado de acero galvanizado de 1,5mm de grosor, lacado en blanco "Pirineo". Tiene tres garras a cada lado para fijarlo directamente a la Pared, ó se puede también, atornillar a un premarco.
- El marco de las hojas revestidas a PVC, es lacado en marrón.
- La solapa de la puerta tiene junta intumescente para impedir el escape de humos.
- La puerta está homologada de acuerdo con las normas de la CEE.

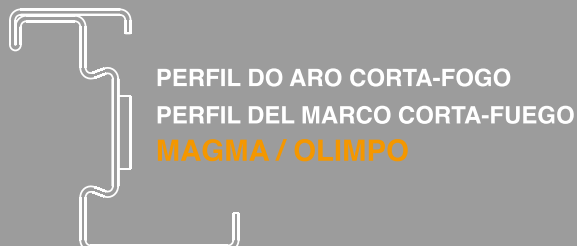

REVESTIMENTO PVC CARVALHO
REVESTIMIENTO PVC ROBLE



REVESTIMENTO PVC FAIA
REVESTIMIENTO PVC HAYA



LACAGEM BRANCO PIRINÉU
LACAGEN BLANCO PIRINEO

ESQUEMA TÉCNICO / ESQUEMAS TÉCNICOS MAGMA / OLIMPO

PORTAS CORTA-FOGO 1 FOLHA
PUERTAS CORTA-FUEGO 1 HOJA

SENTIDO DE ABERTURA / SENTIDO DE APERTURA

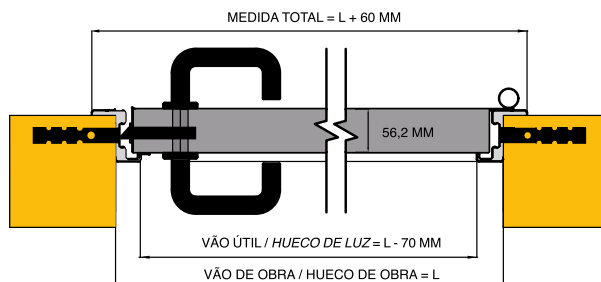
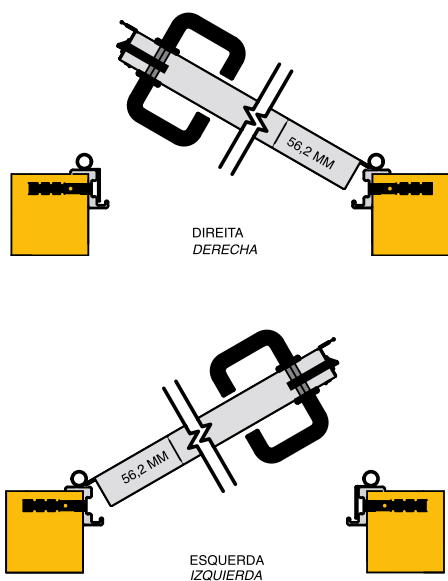

MEDIDA PEDIDO = L + 30 MM

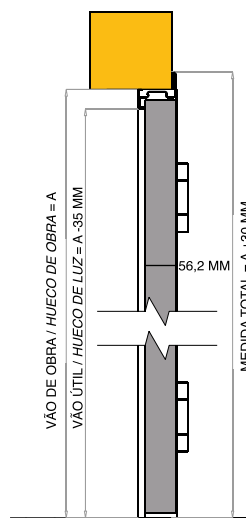

MEDIDA PEDIDO = A + 15 MM



PORTA CORTA-FOGO 1 FOLHA EI₂60
PUERTA CORTA-FUEGO 1 HOJA EI₂60

PRÉ-ARO / PRE-MARCO

MEDIDA STANDARD / ESTÁNDAR

MEDIDA PEDIDO	VÃO ÚTIL HUECO DE LUZ	VÃO OBRA HUECO DE OBRA	MEDIDA TOTAL
800 X 2050	700 X 2000	770 X 2035	830 X 2065
800 X 2150	700 X 2100	770 X 2135	830 X 2165
900 X 2050	800 X 2000	870 X 2035	930 X 2065
900 X 2150	800 X 2100	870 X 2135	930 X 2165
1000 X 2050	900 X 2000	970 X 2035	1030 X 2065
1000 X 2150	900 X 2100	970 X 2135	1030 X 2165
1100 X 2050	1000 X 2000	1070 X 2035	1130 X 2065
1100 X 2150	1000 X 2100	1070 X 2135	1130 X 2165



**PORTAS CORTA-FOGO DUPLO BATENTE
PUERTAS CORTA-FUEGO DE DOBLE HOJA
MAGMA D.B.**



ESQUEMA TÉCNICO / ESQUEMAS TÉCNICOS

MAGMA / OLIMPO

PORTAS CORTA-FOGO DUPLO BATENTE PUERTAS CORTA-FUEGO DE DOBLE HOJA

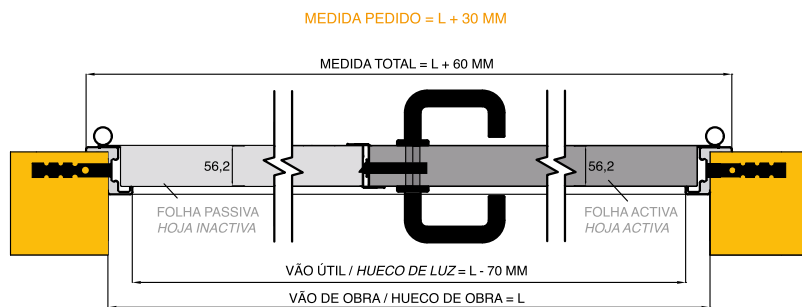

SENTIDO DE ABERTURA / SENTIDO DE APERTURA

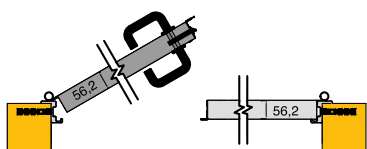

ESQUERDA / IZQUIERDA

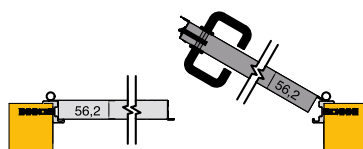

DIREITA / DERECHA

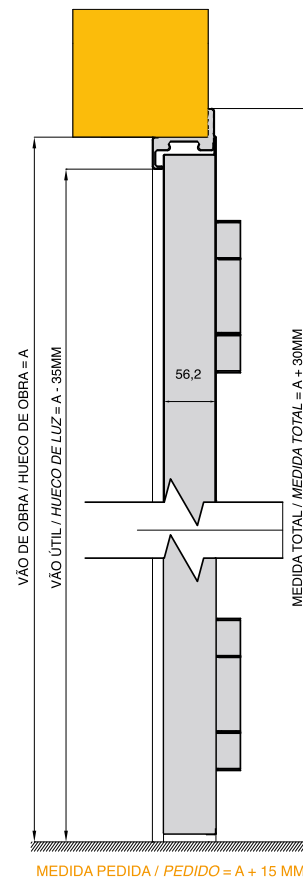

PORTA DE 2 FOLHAS CORTA-FOGO EI₂60
PUERTA CORTA-FUEGO DOBLE EI₂60

PRÉ-ARO 2 FOLHAS / PRE-MARCO 2 HOJAS

MEDIDA STANDARD / ESTÁNDAR

MEDIDA PEDIDO	VÃO ÚTIL HUECO DE LUZ	VÃO OBRA HUECO DE OBRA	MEDIDA TOTAL
1200 X 2050	1100 X 2000	1178 X 2035	1238 X 2065
1200 X 2150	1100 X 2100	1178 X 2135	1238 X 2165
1300 X 2050	1200 X 2000	1278 X 2035	1338 X 2065
1300 X 2150	1200 X 2100	1278 X 2135	1338 X 2165
1400 X 2050	1300 X 2000	1378 X 2035	1438 X 2065
1400 X 2150	1300 X 2100	1378 X 2135	1438 X 2165
1500 X 2050	1400 X 2000	1478 X 2035	1538 X 2065
1500 X 2150	1400 X 2100	1478 X 2135	1538 X 2165
1600 X 2050	1500 X 2000	1578 X 2035	1638 X 2065
1600 X 2150	1500 X 2100	1578 X 2135	1638 X 2165
1700 X 2050	1600 X 2000	1678 X 2035	1738 X 2065
1700 X 2150	1600 X 2100	1678 X 2135	1738 X 2165
1800 X 2050	1700 X 2000	1778 X 2035	1838 X 2065
1800 X 2150	1700 X 2100	1778 X 2135	1838 X 2165
1900 X 2050	1800 X 2000	1878 X 2035	1938 X 2065
1900 X 2150	1800 X 2100	1878 X 2135	1938 X 2165
2000 X 2050	1900 X 2000	1978 X 2035	2038 X 2065
2000 X 2150	1900 X 2100	1978 X 2135	2038 X 2165



PORTAS CORTA-FOGO DUPLO BATENTE PUERTAS CORTA-FUEGO DE DOBLE HOJA MAGMA / OLIMPO

PORTAS CORTA-FOGO DUPLO BATENTE / PUERTAS CORTA-FUEGO DOBLE HOJA



REVESTIMENTO PVC CARVALHO
REVISTIMIENTO PVC ROBLE



REVESTIMENTO PVC FAIA
REVISTIMIENTO PVC HAYA



Fechadura Standard
Cerradura Estándar



Dobradiça com afinação
Bisagra regulable

PORTAS CORTA-FOGO DUPLO BATENTE
PUERTAS CORTA-FUEGO DE DOBLE HOJA
MAGMA / OLIMPO



ACESSÓRIOS OPCIONAIS / ACCESORIOS OPCIONALES

MAGMA / OLIMPO



Mola Aérea c/ homologação corta-fogo

• Dispositivo hidráulico aplicado na parte superior da porta que garante com eficácia o seu fecho automático.

Cierra puertas homologado corta-fuego

• Dispositivo hidráulico situado en la parte superior de la puerta que garantiza su cierre automático.



Mola Aérea c/ Guia Deslizante c/ homologação corta-fogo

• Dispositivo hidráulico aplicado na parte superior da porta que garante com eficácia o seu fecho automático.

Cierra puertas con guía deslizante homologado corta-fuego

• Dispositivo hidráulico situado en la parte superior de la puerta que garantiza su cierre automático.



Selector de Fecho

• Dispositivo constituído por um braço amortecedor instalado na padieira do aro assegurando o fecho da folha activa sobre a folha inactiva.

Selector de cierre

• Dispositivo que consiste en un brazo amortiguador instalado sobre el marco superior asegurando el cierre de la hoja activa sobre la hoja inactiva.



Puxador Corta-fogo poliamida

• Preto (standard)

Tirador Corta-fuego en poliamida

• Negro (estándar)



Puxador Corta-fogo

• Inox (opcional)

Tirador Corta-fuego

• Inox (opcional)



Cilindro Chave/Botão

• As portas vêm equipadas com um cilindro de chave de bombeiro ou Yale

Bombillo llave/botón

• Las puertas vienen equipadas con un bombillo de llave de bombero Yale.



Barra Anti-Pânico • A Barra anti-pânico aciona a fechadura anti-pânico e permite, desta forma, uma rápida evacuação.

Barra Antipánico • La barra antipánico acciona la cerradura antipánico y permite así una rápida evacuación mismo con la puerta cerrada.

Grelhas de ventilação

• Permitem a passagem de ar através das portas sem anular a sua capacidade corta-fogo.

Rejilla Intumescente

• Permiten una ventilación através de las puertas, manteniendo intacta su capacidad de resistencia al fuego.



Fechadura Anti-Pânico

• A fechadura é acionada por uma barra anti-pânico e permite a evacuação imediata mesmo estando a porta fechada.

Cerradura Antipánico

• La cerradura é accionada por la barra antipánico aunque esté cerrada con llave.



Fechadura Corta-fogo com trinco eléctrico

• A fechadura possibilita a abertura eléctrica à distância.

Cerradura Corta-fuego con cierre eléctrico

• La cerradura possibilita una apertura electrónica a distancia.



Fechadura Passiva

• Instalada na folha passiva permite que os mecanismos de fechadura, tranca superior e inferior, sejam recolhidos permitindo a sua abertura.

Cerradura Pasiva

• Instalado en la hoja inactiva, permite que los mecanismos de retención, bullones superior e inferior, sean recogidos se produciendo la apertura de la puerta.



Electroímán de Pavimento

• com sistema de conexão com a CDI para manter a porta sempre aberta.

Electroimán de Pavimento

• Con sistema de conexión a la CDI para mantener la puerta siempre abierta.



Electroímán de Parede

• com sistema de conexão com a CDI para manter a porta sempre aberta.

Electroimán de Pared

• Con sistema de conexión con la CDI para mantener la puerta siempre abierta.



Fechadura Electromagnética

• A fechadura vem com sistema de conexão com a CDI para manter a porta sempre fechada.

Cerradura Electromagnética

• La cerradura viene con un sistema de conexión con la CDI para mantener la puerta siempre cerrada.



PORTGAIA
PRODUTOS DE SEGURANÇA

PORTGAIA - Produtos de Segurança, Unip., Lda.
Travessa do Monte Grande, N.º 7 | 4430-745 Vilar de Andorinho
T. 22 375 60 92 F. 22 375 51 50
geral@portgaia.com | www.portgaia.com